

CZ UŽIVATELSKÝ MANUÁL (překlad originálu)

APPIA *life.*



JEDNOPÁKOVÁ VERZE

OBSAH

3	BEZPEČNOSTNÍ POKYNY
10	INFORMACE O VÝROBCI
11	TECHNICKÁ DATA
13	POPIS ZAŘÍZENÍ
16	INSTALACE
18	NASTAVENÍ PROVÁDĚNÁ KVALIFIKOVANÝM TECHNIKEM
20	POUŽÍVÁNÍ
24	PROGRAMOVÁNÍ
29	ČIŠTĚNÍ
30	ÚDRŽBA
31	ŘEŠENÍ PROBLÉMŮ

BEZPEČNOSTNÍ POKYNY

- Tento manuál je nedílnou a podstatnou součástí výrobku a musí být dodán uživateli. Pečlivě si přečtěte veškerá upozornění v manuálu, protože poskytují důležité informace, které jsou nutné pro bezpečnou instalaci, používání a údržbu zařízení. Uchovávejte tento manuál na bezpečném místě pro další konzultace.
- Toto zařízení se smí používat pouze pro účely popsané v tomto manuálu. Výrobce nenes odpovědnost za škody způsobené nedbalým, nesprávným a nepřiměřeným použitím.
- Před použitím zařízení si přečtěte tuto příručku vcelku nebo přinejmenším si přečtěte bezpečnostní pokyny a nastavení.
- Zařízení nesmí používat děti nebo osoby se sníženými fyzickými, smyslovými nebo duševními schopnostmi nebo nedostatečnými zkušenostmi a znalostmi, pokud nejsou pod dohledem odpovědné osoby. Děti si se zařízením nesmí hrát. Čištění a údržbu nesmí provádět děti, pokud nejsou pod dohledem.
- Po rozbalení se ujistěte, že zařízení není poškozené. Pokud máte pochybnosti, nepoužívejte zařízení a kontaktujte odborně způsobilou osobu. Vždy uchovávejte veškeré obaly (plastové sáčky, polystyren, hřebíky apod.) mimo dosah dětí, protože jsou potenciálním zdrojem nebezpečí a nikdy s těmito materiály neznečišťujte životní prostředí.
- Zařízení lze instalovat do kuchyňských prostor pro zaměstnance v obchodech, kancelářích, restauracích, kavárnách a jiných provozech.
- Zařízení lze instalovat pouze na místech, kde bude používáno a udržováno pouze kvalifikovaným personálem.
- Zařízení nesmí být instalováno tam, kde se používají vodotrysky a pod.
- Hlučnost zařízení je menší než 70 db.
- Pro usnadnění dostatečného větrání zařízení, umístěte zařízení nejméně 15 cm od stěn nebo jiných strojů.
- Nezapomeňte, že k instalaci, údržbě, vykládce a manipulaci se zařízením musí kvalifikovaný pracovník vždy nosit pracovní rukavice a bezpečnostní obuv.
- Před zapnutím zařízení se ujistěte, že označení uvedené na štítku odpovídá napětí v elektrické síti. Typový štítek lze vidět na přední spodní straně zařízení. Zařízení musí být nainstalováno podle platných platných federálních, státních a místních norem (kódů), pokud jde o instalační systémy včetně připojení na odpad. Z tohoto důvodu musí instalátorskou činnost provádět pouze kvalifikovaný technik. Záruka zaniká, pokud charakteristiky napájecího zdroje (elekt. připojení) neodpovídají údajům na typovém štítku.

- Při instalaci zařízení je nutné používat součásti a materiály dodávané se samotným zařízením. Pokud by bylo nutné použít jiné součásti, musí instalatér zkontrolovat vhodnost pro použití, aby souhlasilo s hygienickými předpisy. Pracovník provádějící montáž musí zajistit, aby vodovodní přípojky splňovaly hygienické předpisy pro ochranu životního prostředí platné v místě instalace. Vždy používejte novou přívodní hadici dodanou se zařízením pro připojení k vodovodnímu řádu. Staré hadice nesmí být používány.
- Při instalaci musí kvalifikovaný elektrikář zapojit zařízení k jističi, který splňuje bezpečnostní předpisy a normy a umožní úplné odpojení zařízení od elektrické sítě při přetížení kategorie III.



- Výrobce nenese odpovědnost za jakékoli škody vzniklé v případě, že systém není uzemněn.
- Pro bezpečnost používání vyžaduje toto zařízení připojení k uzemnění.
- Kontaktujte kvalifikovaného elektrikáře, který musí zkontrolovat, zda je elektrická kapacita vedení dostatečná pro maximální kapacitu vyznačenou na štítku přístroje.
- Existují základní pravidla pro používání jakéhokoli elektrického spotřebiče. Zejména:
 - Nikdy se nedotýkejte zařízení vlhkými rukami nebo nohama;
 - Nikdy nepoužívejte zařízení s bosými nohama;
 - Nepoužívejte prodlužovací kabely v prostorech vybavených vanami nebo sprchami;
 - Nikdy nevytahujte napájecí kabel, abyste odpojili zařízení;
 - Nikdy nenechávejte zařízení vystaveno atmosférickým vlivům (děšť, přímé slunce atd.);
 - Nikdy nedovolte dětem, neoprávněným osobám nebo osobám, které si tuto příručku nepřečetli, obsluhovat zařízení.
 - Kvalifikovaný elektrikář musí také zkontrolovat, zda má napájecí kabel dostatečnou kapacitu pro absorbovaný výkon zařízení.
 - Nikdy nepoužívejte adaptéry, vícenásobné konektory nebo prodlužovací kabely. Pokud se toto řešení ukázalo jako nezbytné, zavolejte kvalifikovaného elektrikáře.
 - Aby nedošlo k nebezpečnému přehřátí, doporučujeme instalovat přívodní kabel v dostatečné délce. Nikdy neblokujte mřížky pro sání a / nebo odvod tepla, zejména pro ohřívání šálků.
 - Uživatel nikdy nesmí měnit napájecí kabel zařízení. Pokud je tento kabel poškozen, přístroj vypněte a nechte ho vyměnit odborně kvalifikovaným technikem. Pokud je nutné vyměnit napájecí kabel, musí tuto výměnu provést pouze autorizované servisní středisko nebo výrobce.

- Zařízení musí být připojeno na vodu, která je vhodná pro lidskou spotřebu a je v souladu s platnými předpisy v místě instalace. Pracovník instalace potřebuje od vlastníka / správce systému potvrzení, že voda vyhovuje výše uvedeným požadavkům a normám.
- U zařízení připojených k napájení ze sítě musí být minimální tlak 2 bar a maximální tlak pro správný provoz stroje nesmí přesáhnout 4 bar.
- Provozní teplota vody musí být v rozmezí [+5, +30] ° C.
- Na konci instalace se zařízení zapne, přivede se do jmenovitých provozních podmínek a ponechá se ve stavu, ve kterém je "připraveno k provozu".
- Po dosažení stavu "připraveno k provozu" se provádí následující zkušební operace:
 - Test kávového okruhu na výdejních jednotkách (rovnoměrně rozděleno u více jednotek);
- Otevřete výstupy páry po dobu 1 minuty.
- Na konci instalace by bylo správné vypracovat zprávu o operacích.
- Je zakázáno ponechat stroj zapnutý bez přítomnosti a dohledu kvalifikovaného pracovníka. Simonelli Group není zodpovědná za škody způsobené nesplněním tohoto zákazu.
- Při používání parní trysky buďte velmi opatrní. Nikdy nepokládejte ruce pod trysku a nikdy nesahejte ihned po použití.
- Před čištěním zařízení pečlivě dodržujte pokyny uvedené v této příručce.
- Jakmile začne čistící cyklus, nepřerušujte jej, zbytky čistícího prostředku mohou zůstat uvnitř jednotky.
- V případě poruchy nebo špatné funkce zařízení vypněte a nedotýkejte se ho. Kontaktujte pouze odborně kvalifikovaný personál. Pouze výrobce nebo autorizované servisní středisko mohou zařízení opravovat a používat pouze originální náhradní díly. Nedodržení výše uvedeného může ohrozit bezpečnost zařízení.
- V případě požáru odpojte napájení zařízení vypnutím hlavního vypínače. Absolutně se vyhněte uhasení ohně vodou, zatímco je zařízení zapnuto v elektrické síti.
- Před prováděním jakékoliv údržby musí autorizovaný technik vypnout zařízení a odpojit jej od elektrické sítě.

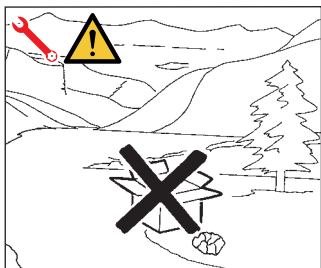

- Pokud se rozhodnete přestat používat toto zařízení, doporučujeme vám jej vyřadit z provozu tím, že jej odpojíte a odříznete napájecí kabel.
- Zařízení nikdy nevyhazujte do životního prostředí: pro likvidaci zařízení, kontaktujte autorizované centrum nebo se obraťte na výrobce o příslušné informace.

INFORMACE PRO UŽIVATELE

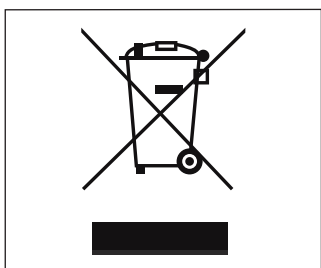

Uvedený symbol na výrobku nebo v průvodní dokumentaci znamená, že použité elektrické nebo elektronické výrobky nesmí být likvidovány společně s komunálním odpadem.

Za účelem správné likvidace výrobku jej odevzdejte na určených sběrných místech, kde budou přijata zdarma.

Správnou likvidací tohoto produktu pomůžete zachovat cenné přírodní zdroje a napomáháte prevenci potenciálních negativních dopadů na životní prostředí a lidské zdraví, což by mohly být důsledky nesprávné likvidace odpadů.

Další podrobnosti si vyžádejte od místního úřadu nebo nejbližšího sběrného místa.

Při nesprávné likvidaci tohoto druhu odpadu mohou být v souladu s národními předpisy uděleny pokuty.

PŘÍPRAVA ZE STRANY KUPUJÍCÍHO

- Příprava místa instalace.
Kupující musí připravit plochu, na níž bude zařízení umístěno tak, aby bylo vhodné vzhledem k hmotnosti zařízení (viz kapitola instalace).
- Elektrické požadavky.
Rozvod elektřiny musí odpovídat bezpečným předpisům a normám platným v zemi instalace a musí mít zemní systém. Na přívodu elektřiny před zařízením, musí být instalován jistič.



Napájecí vodiče musí být dimenzovány podle maximálního proudu požadovaného zařízením, aby se zajistila celková ztráta napětí při plném zatížení nižším než 2%.

- Požadavky na instalaci.
Připravte vhodný odpad pro vodu a připojení k vodovodní síti, která dodává vodu s maximální tvrdostí 3/5 francouzských stupňů (60/85 ppm).

SYMBOLY



A B C



D E

- A Obecné nebezpečí
- B Nebezpečí úrazu elektrickým proudem
- C Nebezpečí popálení
- D Nebezpečí poškození zařízení
- E Pouze pro kvalifikovaného technika v souladu s platnými normami

OSTATNÍ RIZIKA

Přestože výrobce poskytuje mechanické a elektrické bezpečnostní systémy, jsou oblasti, kde rizika přetrvávají během používání zařízení:



- Výdejní jednotky
- Parní trysky.
- Tryska horké vody.
- Ohřívač šálků.

DORUČENÍ ZAŘÍZENÍ

PŘEPRAVA

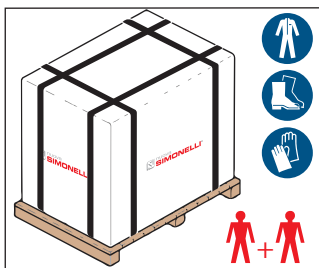

Zařízení jsou přepravována na paletách obsahujících několik zařízení uvnitř kartonů připoutaných k paletě.

Provozovatelé, kteří provádějí jakékoli přepravní nebo manipulační operace, musí nosit rukavice, bezpečnostní obuv a oblečení s elastickými manžetami.

Se zařízením musí být manipulováno dvěma nebo více pracovníky.



Nedodržení aktuálních bezpečnostních předpisů a norem pro zvedání a manipulaci s materiálem osvobozuje výrobce od veškeré odpovědnosti za možné poškození osob nebo věcí.

MANIPULACE

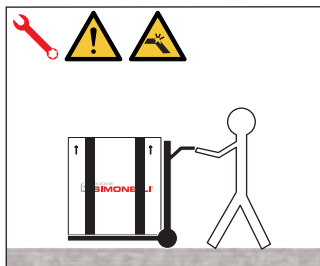

- Pomalu zvedněte paletu asi 30 cm od země a dosáhněte manipulační výšky.
- Po kontrole, zda v prostoru nejsou žádné překážky, věci nebo lidé, pokračujte v nakládání.
- Jakmile dorazíte na místo určení, vždy s vhodným zvedacím zařízením (např. vysokozdvížným vozíkem), poté, co jste se ujistili, že v prostoru vykládky nejsou žádné věci nebo lidé, přemístěte paletu na zem do oblasti skladování.

SKLADOVÁNÍ

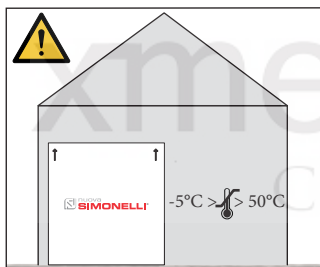

Balení obsahující zařízení musí být skladováno od atmosférických látek.

Před provedením následujících operací se ujistěte, že uložení je stabilní a neklesne, když budou popruhy odříznuty.

ROZBALENÍ



Jakmile bylo zařízení vybaleno z kartonu nebo kontejneru, obaly neznechávejte v životním prostředí a tak jej neznečišťujte.

KONTROLA OBSAHU

Po obdržení krabice zkontrolujte, zda je obal neporušený a vizuálně nepoškozený. Uvnitř obalu musí být návod k použití a příslušná sada příslušenství.

V případě poškození nebo závady kontaktujte svého místního prodejce.

U jakékoli komunikace vždy komunikujte sériové číslo.

Komunikace musí být provedena do 8 dnů od převzetí zařízení.

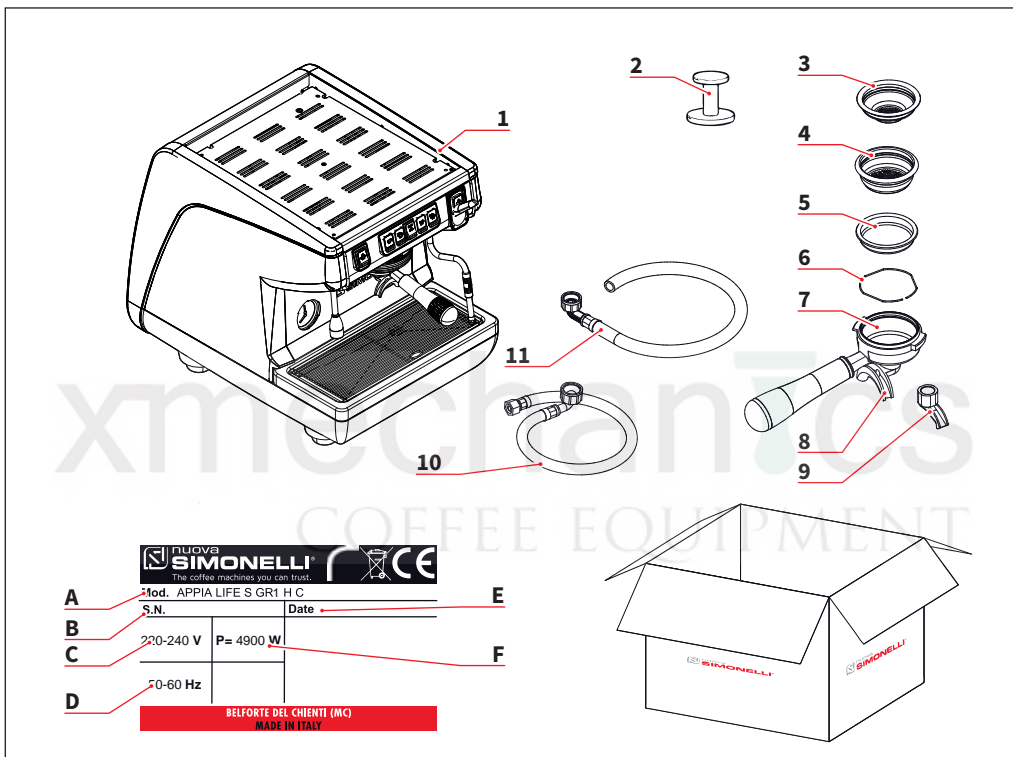

- 1 Zařízení (ilustrativní obrázek)
- 2 Tamper (1 ks)
- 3 Filtr pro jednu kávu (1 ks)
- 4 Filtr pro dvě kávy (1 ks)
- 5 Slepý filtr (1 ks)
- 6 Pružinka (2 ks)
- 7 Filtrační páky (1 ks)
- 8 Výdejní dvoj-hubička (1 ks)
- 9 Výdejní jedno-hubička (1 ks)
- 10 Hadice pro připojení vody 3/8" (1 ks)
- 11 Odpadní hadice 3/4" (1 ks)

- A Model a verze
- B Sériové číslo
- C Napětí
- D Frekvence
- E Datum výroby
- F Příkon

1

INFORMACE O VÝROBCI

CZ

IT

VÝROBCE:

SIMONELLI GROUP - Via E. Betti, 1 - Belforte del Chienti, Macerata (MC) - Italia

MODEL: APPIA LIFE COMPACT

xmechanics
COFFEE EQUIPMENT

2

TECHNICKÁ DATA

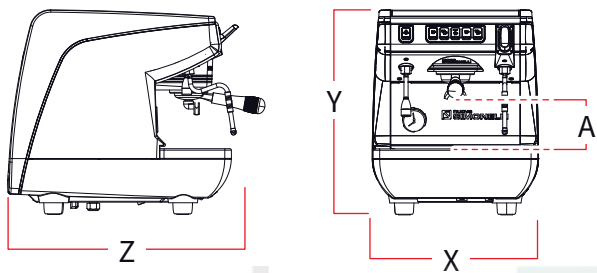

xmechanics
COFFEE EQUIPMENT



Počet výdejních jednotek		1
Napětí	V	220-240 V 50-60Hz
Příkon	W	1900
Kapacita bojleru	l	4,4
Čistá váha	kg	32,5
Hrubá váha	kg	41
Dimensioni / Dimensions / Dimensions		
X	mm	404
Y	mm	545
Z	mm	498

xmechanics
COFFEE EQUIPMENT

3

POPIS ZAŘÍZENÍ

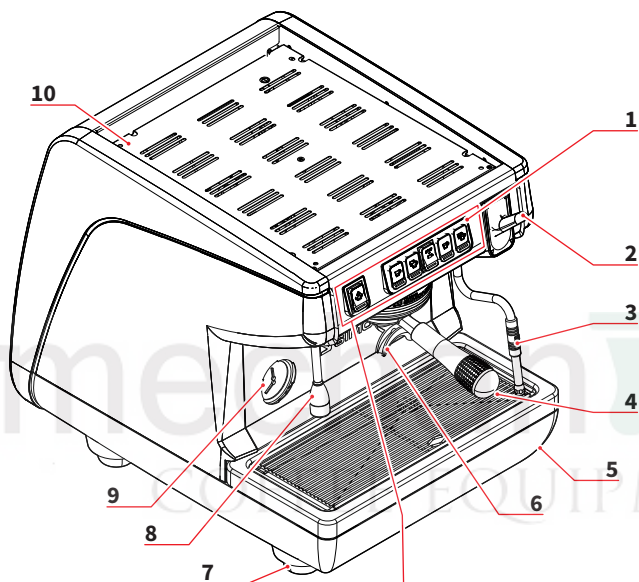

S

V

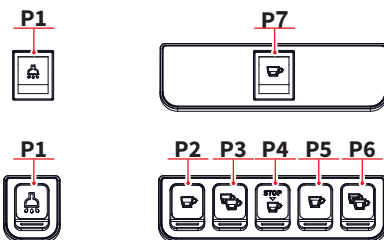

-
- | | | | |
|----|---|----|------------------------------|
| 1 | Výdejní tlačítka | P1 | Horká voda |
| 2 | Ovládání parní trysky | P2 | 1 malá káva |
| 3 | Parní tryska / EasyCream | P3 | 2 malé kávy |
| 4 | Výdejní hubička | P4 | Manuální tlačítko start/stop |
| 5 | Filtrační páka | P5 | 1 velká káva |
| 6 | Hlavní vypínač | P6 | 2 velké kávy |
| 7 | Výdej horké vody | P7 | Manuální tlačítko start/stop |
| 8 | Nastavitelné nohy | | |
| 9 | Tlakoměr | | |
| 10 | Směšovač horké a studené vody (volitelné) | | |

xmechanics
COFFEE EQUIPMENT

3.1 VYUŽÍVÁNÍ ZAŘÍZENÍ

- Zařízení je navrženo a vyrobené pro používání tak, jak je uvedeno v prohlášení o shodě.
- Musí být používáno odborníky a profesionály v oboru práce s přípravou kávy, používání horké vody a páry.
- Část zařízení určená pro předehtívání šáleků musí být použita pouze pro tento účel, jakékoli jiné použití bude považováno za nesprávné použití a proto i nebezpečné.

3.2 PODMÍNKY POUŽÍVÁNÍ

Tato kapitola uvádí řadu logicky předvídatelných nesprávných použití. Zařízení však musí být vždy používáno v souladu s pokyny uvedenými v této příručce.

- Používání neprofesionální obsluhou.
- Použití tekutin jiných než změkčená pitná voda s maximální tvrdostí 3/5 francouzských stupňů (60/85 ppm).
- Dotýkání se rukou oblastí výdeje kávy.
- Použití jiné substance do košíku filtru než je mletá káva.
- Umístění jiných předmětů než šáleků na ohříváč šáleků.
- Odkládání nádob s tekutinou na ohříváč šáleků.
- Ohřívání nápojů nebo jiných nepotravinářských látek.
- Zakrývání ohříváče šáleků hadříkem.
- Blokování větracích otvorů hadříkem nebo jinými předměty.
- Používání zařízení, pokud je mokré.

4 INSTALACE

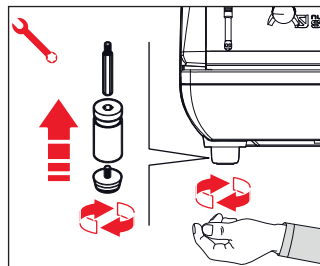
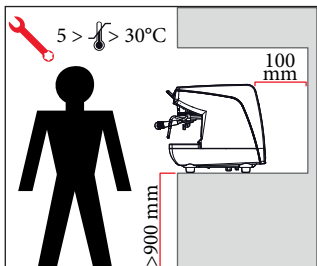
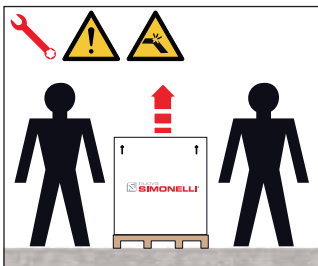

Pro zvedání zařízení je nezbytně nutné dvou osob.

4.1 UMÍSTĚNÍ

Před instalací zařízení se ujistěte, že oblast, kde bude instalováno, souhlasí s velikostí a hmotností zařízení.

- Umístěte zařízení na vodorovnou plochu nejméně 900 mm vysoko nad zemí.
- Udržujte kolem zařízení alespoň 100 mm, aby bylo zajištěno řádné větrání.
- Seřídte pozici zařízení nastavitelnými nožičkami.

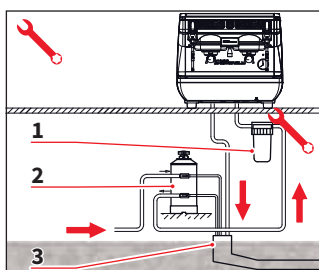

- 1 Filtr na pevné nečistoty
- 2 Změkčovač
- 3 Odpad 50 mm

4.2 PŘIPOJENÍ VODY



Dejte pozor na přiškrtnení přívodní hadice. Ujistěte se že vypouštěcí hadice je schopna pojmout odpad. Je zakázáno používat přípojovací hadice, které se již používaly v minulosti. Údržba filtru je odpovědností kupujícího. Pokud se nebude kvalita vody udržovat na správné úrovni, záruka zaniká.

PARAMETRY PRO VODU

- Celková tvrdost 50 - 60 ppm (díly na milion).
- Tlak vodovodního potrubí mezi 2 - 4 bary studené vody.
- Min. Průtok: 200 l / h.
- Úroveň filtrace pod 1,0 mikronu.
- Hladina tds (celkové rozpuštěné pevné látky) mezi 50 - 250 ppm.
- Úroveň alkality mezi 10-150 ppm.
- Obsah chloru méně než 0,5 mg / l.
- Úroveň ph mezi 6,5 a 8,5.

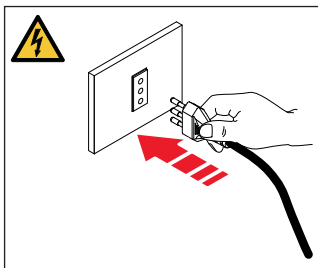

4.3 PŘIPOJENÍ K ELEKTRICKÉ SÍTI

Před připojením zařízení k elektrické síti zkontrolujte, zda napětí uvedené na typovém štítku zařízení odpovídá napětí v síti.

4.4 POKYNY K PŘÍPRAVĚ

Na konci instalace se zařízení zapne a uvede do provozních podmínek a ponechá se ve stavu, ve kterém je „připraveno k provozu“. Po dosažení stavu „připraveno k provozu“ jsou provedeny následující přípravné operace:

- naplnění 100% kávového okruhu přes kávovar (u více jednotek je toto rozděleno rovnoměrně);
- Otevřete trysku páry na 1 minutu;
- Kompletní vyprázdnění parního bojleru. Tuto operaci opakujte nejméně třikrát.

Na konci instalace je dobré vypracovat zprávu všech provedených operacích.

5

NASTAVENÍ PROVÁDĚNÁ KVALIFIKOVANÝM TECHNIKEM

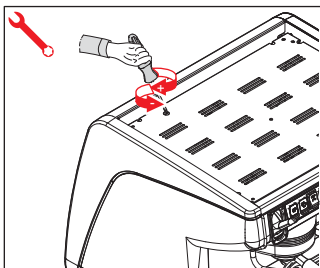

Níže popsané nastavení musí provádět pouze specializovaní technici.

Výrobce neodpovídá za žádné škody na věcech nebo osobách způsobené nedodržením výše uvedeného.

5.1 NASTAVENÍ EKONOMIZÉRU HORKÉ VODY



Nastavení se provádí při zapnutém zařízení.

Nastavte plochým šroubovákem a šroubem umístěný v horní části zařízení:

- Otáčením nastavovacího šroubu PO SMĚRU hodin snížíte teplotu horké vody.
- Otáčením nastavovacího šroubu PROTI SMĚRU hodin zvýšíte teplotu horké vody.

5.2 AUTOMATICKÉ NAPLNĚNÍ BOJLERU

Všechny modely APPIA LIFE jsou vybaveny hladinovou sondou, která udržuje konstantní hladinu vody uvnitř bojleru.

Při prvním spuštění se automaticky začne napouštět voda do zařízení po dobu 90 sekund, po naplnění se napouštění vypne. Pokud zařízení stále vyžaduje vodu, blikají tlačítka START/STOP. Jednoduše zařízení vypněte a zapněte, celý proces se bude opakovat. Na konci instalace musí kvalifikovaný technik zajistit úplnou výměnu vody obsažené v bojleru nejméně třikrát, než začne stroj efektivně používat.

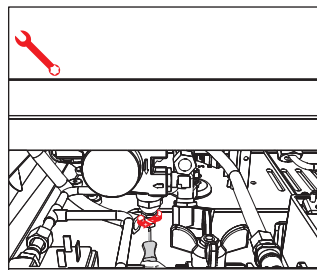
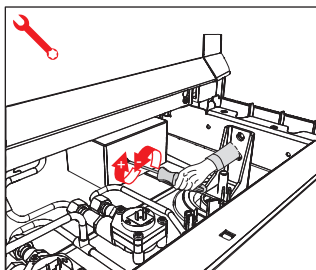
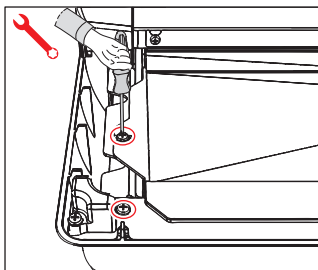

5.3 REGULACE A NASTAVENÍ TLAKU V BOJLERU A ČERPADLA

Chcete-li upravit provozní tlak bojleru a regulovat tak teplotu vody, podle různých vlastností a potřeb požadované kávy, postupujte následovně:

NASTAVENÍ TLAKU V BOJLERU

- Sejměte kryt mřížky pracovní desky;
- Odšroubujte dva boční šrouby, jak je znázorněno na obrázku a sejměte ochranný kryt;
- Otáčejte regulačním šroubem pressostatu, otáčejte jej ve směru hodinových ručiček pro ZVÝŠENÍ a proti směru hodinových ručiček pro SNÍŽENÍ tlaku v bojleru.

Doporučený tlak: 1 - 1,4 baru (podle druhu kávy).

NASTAVENÍ TLAKU ČERPADLA

- Sejměte mřížku pracovní desky;
- Odšroubujte dva boční šrouby, jak je znázorněno na obrázku, a sejměte ochranný kryt;
- Otáčejte regulačním šroubem čerpadla, otáčejte jej ve směru hodinových ručiček pro ZVÝŠENÍ a proti směru hodinových ručiček pro SNÍŽENÍ tlaku čerpadla.

Doporučený tlak: 9,0 baru.

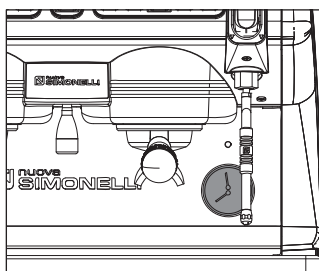

Nastavený tlak čerpadla je zobrazen během provozu, na spodní části manometru.

Po dokončení nastavování zašroubujte ochranný kryt zpět a nasadte mřížku pracovní desky.

	sw1	sw2	sw3	sw4	sw5	sw6
GR 1	ON	OFF	OFF	ON	OFF	OFF

5.4

VÝMĚNA PANELU TLAČÍTEK

Pro správnou funkci zařízení je nutné při výměně nastavení nastavit správně každou elektronické kartu panelu tlačítek; v tabulce je zobrazeno nastavení spínačů na zadní straně karty.

6 POUŽÍVÁNÍ

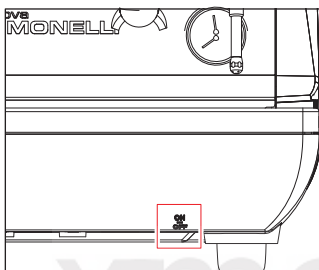

Před začátkem používání zařízení si musí být provozovatel jistý, že si přečetl bezpečnostní předpisy obsažené v této příručce a porozuměl jim.

6.1 ZAPÍNÁNÍ A VYPÍNÁNÍ ZAŘÍZENÍ



- Stisknutím tlačítka "I" zapnete zařízení.
- Stisknutím tlačítka "0" zařízení vypnete.



V případě, že autodiagnostika zařízení bude hlásit chyby, **NESMÍ** obsluha nijak zasahovat a je nutno zavolat odborný servis.

Při výměně elektronické desky zařízení vypněte a odpojte od elektrické sítě.

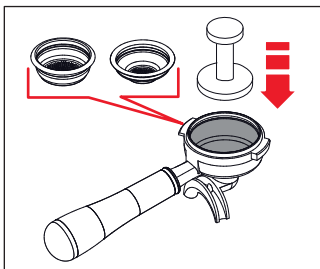

6.2 PŘÍPRAVA KÁVY

Když je zařízení připraveno:

- Vložte požadovaný filtr (single nebo double do držáku filtru).
- Filtr naplňte vhodně namletou kávou.
- Kávu ve filtru rovnoměrně zatlačte pomocí tamperu.
- Očistěte okraj filtru od zbytků kávy a vložte držák filtru do výdejní jednotky.
- Před vložením držáku filtru musí být jednotka propláchnuta po dobu nejméně 2 sekund, aby se obnovila voda přítomná v cirkulaci, proveďte tlačítkem start/stop.
- Vložte držák filtru do jednotky.
- Umístěte šálky pod hubičku/ky a stiskněte požadované tlačítko.

Po ukončení přípravy kávy, ponechte filtrační páku v jednotce, aby zůstala nahřátá pro další přípravu.

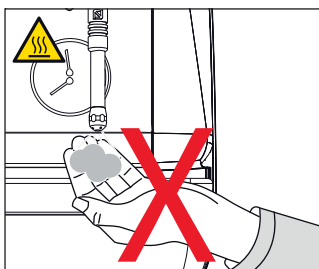

6.3 POUŽITÍ PARNÍ TRYSKY

Při používání parní trysky musíte věnovat pozornost tomu, abyste se neopařili párou nebo se nedotýkali trysky bezprostředně po jejím použití.

Před použitím parní trysky upustěte zkondenzovanou vodu nejméně po dobu 2 sekund.

Chcete-li použít páru, jednoduše zatáhněte nebo zatlačte na ovládací páčku.

Tahem otevřete páru na plný výkon; zatlačením ji vrátíte zpět na pozici a vypnete páru.

Obě parní trysky jsou zakřivené, aby bylo zaručeno jejich snadné použití.

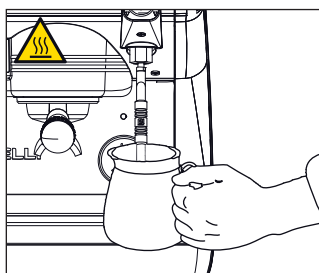
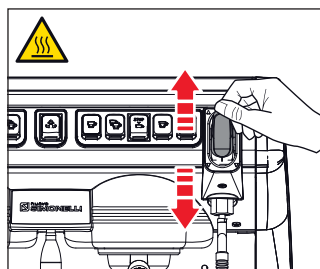

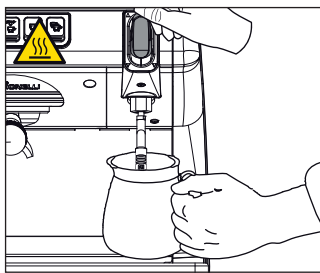
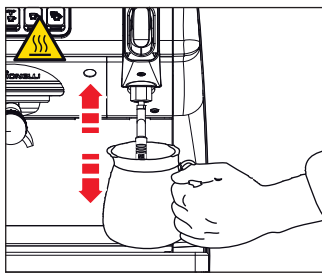

6.4 PŘÍPRAVA CAPPUCCINA

Trysku ponořte úplně do nádoby plné z 1/3 mlékem.

Zapněte páru.

Než mléko dosáhne požadované teploty, vytáhněte trysku mírně nahoru a lehce ji posuňte svise přes povrch mléka.

Po dokončení postupu vyčistěte trysku opatrně měkkým vlhkým hadříkem a zlehka odfoukněte páru, aby se odstranily zbytky mléka v trysce.

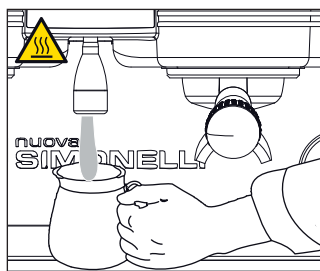
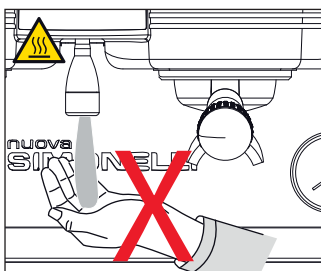

6.5 POUŽITÍ HORKÉ VODY

Při používání horké vody dejte pozor, abyste své ruce neopařili a nedotkli jste se trysky okamžitě po jejím použití.

Použití trysky horké vody, musí vždy předcházet proplachování hydraulického okruhu po dobu 2 sekund.

- Umístěte vhodnou nádobu pod tryšku horké vody.
- Stiskněte jednou tlačítko (**P6**), rozsvítí se kontrolka.

Horká voda bude vydávána po dobu, která je nastavena, nebo opětovným stiskem tlačítka ji můžete zastavit.

Horká voda může být vydávána současně při průběhu přípravy kávy.

6.6

PARNÍ TRYSKA S TEPLOTNÍ SONDOU - EASYCREAM (POUZE MODEL V)

Jako volitelné příslušenství může být zařízení vybaveno parní tryskou Easycream v místě trysky pro horkou vodu.

U této verze je pak tryska na horkou vodu namontována na místě manuální trysky. Automatickou parní trysku lze použít k dodávání páry k napěnění mléka nebo k zahřívání jiných tekutin. Trysku umístíte do vhodné nádoby s mlékem nebo jiný nápoj, aby byla automatická parní tryska ponořena.

Stiskněte tlačítko  a ujistěte se, že se rozsvítilo. Automatická parní tryska bude v činnosti, dokud tekutina uvnitř nedosáhne přednastavené teploty (viz kap. 5.4 pro programování).

7

PROGRAMOVÁNÍ

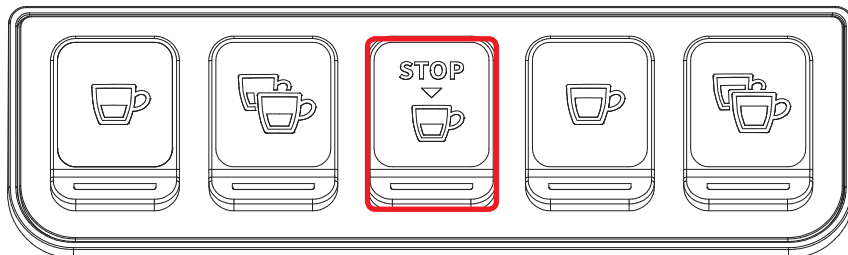

7.1

NASTAVENÍ DÁVEK

Pro přístup k programování jednotlivých dávek postupujte následovně:
Postup lze provádět, když je zařízení zapnuté.

- Pro vstup do funkce programování podržte tlačítko START/STOP (P3) stisknuté po dobu 5 sekund.
- Programovatelná tlačítka začnou blikat.
- Vstupem do programovacího režimu na první (levé) jednotce, můžete rovněž nastavovat provozní parametry zařízení.

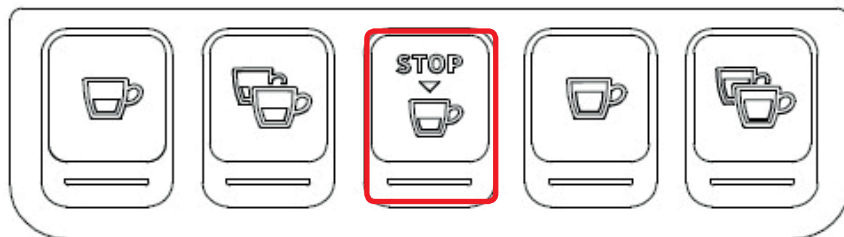

7.2 PROGRAMOVÁNÍ DÁVEK

Chcete-li naprogramovat množství vody pro každé z programovatelných tlačítek, postupujte následovně:

- Naplňte filtrační páku správným množstvím kávy.
- Umístěte filtrační páku do jednotky.
- Stiskněte jedno z výdejních tlačítek (**P2, P3, P5, P6**).
- Kávovar začne přípravu kávy a jakmile je vydáno požadované množství, stiskněte tlačítko START/STOP (**P4**).
- Příprava přestane a zvolené pro programování se vypne (ostatní tlačítka budou nadále blikat).
- Stisknutím tlačítka (**P4**) ukončete programovací funkci nebo pokračujte v programování dalších tlačítek stejným způsobem.



7.3 PROGRAMOVÁNÍ DÁVKY HORKÉ VODY

Pro programování dávky horké vody, vstupte do programování stejným způsobem

- Stiskněte tlačítko pro výdej horké vody (**P1**).
- Zahájí se výdej horké vody.
- Zvolte požadované množství horké vody a poté znovu stiskněte tlačítko (**P1**).
- Stisknutím tlačítka (**P4**) ukončete programovací funkci nebo pokračujte v programování dalších tlačítek stejným způsobem.

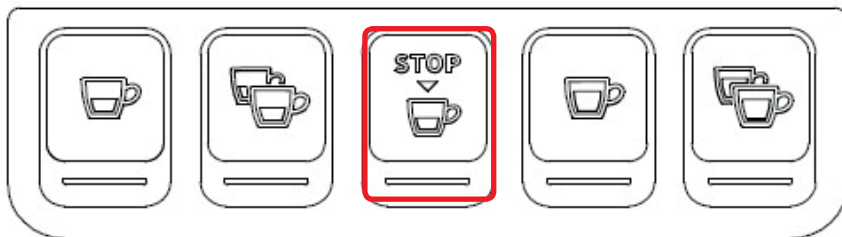

7.4 VÝCHOZÍ NASTAVENÍ DÁVEK

Je možné znovu zadat přednastavené hodnoty pro všechny 4 programovatelné dávky a vodu (páru).

K tomu je nutné stisknout tlačítko **(P3)** a držet je stisknuté alespoň 10 sekund, dokud nezblikají tlačítka.

Výchozí dávky jsou:

40 cc	60 cc	50 cc	85 cc

Acqua
9 sekund

Nastavení času 0 sekund pro páru a vodu znamená, že tato funkce bude fungovat nepřetržitě jako tlačítko start/stop.



7.5 PROGRAMOVÁNÍ FUNKCE EASYCREAM (VOLITELNÁ FUNKCE)

Stejným postupem, podržením tlačítka **P4** vstupte do programování dávek

- Připravte si nádobu s mlékem
- Stiskněte tlačítko pro **easycream**.
- Začne výdej páry.
- Počkejte dokud nebude dostatečná konzistence mléčné emulze nebo vložte externí teploměr a po dosažení požadovaných hodnot stiskněte opět tlačítko pro **easycream**
- Stisknutím tlačítka **(P4)** ukončíte programovací funkci nebo můžete pokračovat stejným způsobem v programování dalších tlačítek.



Níže popsané postupy musí být provedeny pouze kvalifikovanými technikami. Výrobce nenesе žádnou odpovědnost za jakékoli škody na věcech nebo osobách způsobených nedodržením výše uvedeného.

7.6

PROGRAMOVÁNÍ PROVOZNÍCH PARAMETRŮ

Po vstupu do programování podržte tlačítko (**P4**) na druhé jednotce, pro umožnění vstupu do režimu nastavení parametrů zařízení; to je signalizováno rozsvícením tlačítka (**P4**) na druhé jednotce.

- 1 Použití čerpadla pro doplňování vody v bojleru.
- 2 Umožnění softwarového blokování přístupu do programování dávek
- 3 Nastavení jasu tlačítek.
- 4 Použití čerpadla při výdeji horké vody (na zařízeních vybavených ekonomizérem).
- 5 Obnovení výrobních nastavení zařízení.

7.6.1

POUŽITÍ ČERPADLA PRO DOPLŇOVÁNÍ VODY V BOJLERU

Pomocí tlačítka (**P2**) aktivujete spuštění čerpadla během doplňování bojleru:

Pokud svítí tlačítko (**P2**), čerpadlo je aktivní při doplňování; pokud je zhasnuto, čerpadlo nebude aktivní.

7.6.2

SOFTWAREVÁ BLOKACE NASTAVENÍ DÁVEK

Pomocí tlačítka (**P5**) aktivujete softwarové blokování programování dávek (tlačítko svítí) nebo deaktivujete blokování (tlačítko nesvítí).

7.6.3

NASTAVENÍ JASU TLAČÍTEK

Tlačítko (**P6**) na druhé jednotce se používá k nastavení jasu tlačítek z 5 přednastavených úrovní.

Pomocí tlačítka (**P6**), které bude blikat, změníte úroveň jasu, snížíte ji na minimum nebo vrátíte na maximum.

7.6.4

AKTIVACE ČERPADLA PŘI VÝDEJI HORKÉ VODY

Pomocí tlačítka horké vody (**P1**) můžete aktivovat čerpadlo pro výdej horké vody. Pokud svítí tlačítko (**P1**), čerpadlo bude při výdeji aktivní; pokud je zhasnoté, čerpadlo bude neaktivní.

7.6.5

OBNOVENÍ VÝROBNÍCH NASTAVENÍ

Můžete obnovit výrobní nastavení, tj. zapnutí čerpadla, maximální jas a pod. Pro nastavení výrobních parametrů stačí zapnout zařízení hlavním vypínačem a poté stisknout současně tlačítko (**P4**) a držet po dobu 5s, po uvolnění tlačítka se parametry vrátí do výrobních nastavení.

7.7

AUTOMATICKÝ ČISTÍCÍ PROGRAM

Stisknutím a podržením tlačítka horké vody (**P1**) po dobu 3 sekund získáte přístup k funkci automatického čištění; tlačítko (**P4**) na výdejní jednotce začne blikat.

Stisknutím tlačítka (**P4**) na jednotce spustíte čisticí program dané jednotky.

Na konci čisticího programu opět začne blikat tlačítko (**P3**), které spustí následný cyklus propláchnutí.

Po 20 sekundách od vstupu do čisticího programu, pokud není stisknuto žádné tlačítko, přejde zařízení zpět do standardního provozu.

Chcete-li program čištění ukončit ručně a vrátit se ke standardnímu provozu, během blikání tlačítka (**P4**) stiskněte a podržte tlačítko horké vody (**P1**) po dobu 3 sekund.

Když je spuštěn automatický čisticí program, nelze jej zastavit před naprogramovaným koncem.

Pokud je zařízení zastaveno před dokončením čisticího cyklu (z důvodu odpojení nebo výpadku elektrické energie) a po opětovném zapnutí, obnoví automatické proplachování.

8 ČIŠTĚNÍ



- Před provedením jakýchkoli postupů čištění musí být vypínač na zařízení nastaven do pozice „O“.



- Vyvarujte se čištění zařízení pomocí vysokotlakého proudu vody nebo postavením do vody.
- Nepoužívejte rozpouštědla, výrobky na bázi chloru a abraziva.

8.1 ČIŠTĚNÍ VNĚJŠÍCH ČÁSTÍ ZAŘÍZENÍ

Pracovní plocha

- Sejměte pracovní desku, zvedněte ji zepředu a vysuňte ji.
- Vyjměte misku na sběr vody.
- Vyčistěte vše horkou vodou a čistou vodou.

Čištění externích polch

- K očištění všech chromovaných oblastí použijte měkký navlhčený hadřík.

8.2 ČIŠTĚNÍ SPRCHY NA VÝDEJNÍ JEDNOTCE

Čistěte týdně:

- Vyšroubujte šroub uprostřed jednotky a sejměte sprchu.
- Sprchu řádně vyčistěte a propláchněte čistou vodou.
- Nasadte a přišroubujte sprchu zpět.

8.3 ČIŠTĚNÍ SLEPÝM SÍTKEM

Zařízení je přednastaveno pro čištění výdejní jednotky pomocí speciálního čistícího přípravku. Čistěte jednotku nejméně jednou denně pomocí speciálních čistících prostředků.

Po vyjmutí filtrační páky a provedení čištění speciálním detergentem několikrát zopakujte propláchnutí jednotky ručně tak, abyste odstranili veškeré zbytky detergentu.

Při provádění postupu čištění postupujte podle následujících pokynů:

- 1 Nahradte filtr v páce slepým sítkem.
- 2 Naplňte ji dvěma lžičkami čistícího detergentu.
- 3 Stiskněte tlačítko na jednotce a ponechte zapnuté 10 sekund a vypněte.
- 4 Opakujte tento proces několikrát.
- 5 Vyjměte filtrační páku a jednotku několikrát propláchněte.

8.4

POUŽITÍ FILTRACE A ZMĚKČOVAČE

- Použijte kvalitní filtrační systém pro nečistoty ve vodovodním potrubí.
- Použijte systém pro změkčení vody - v tomto případě se obraťte na odborný technický servis nebo odborníky v oblasti kvality vody.

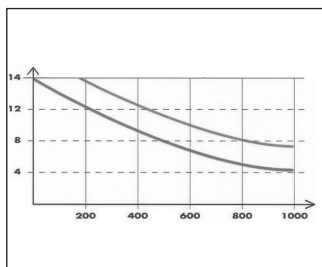

9 ÚDRŽBA

Při údržbě / opravách musí být použité díly schopny zaručit soulad s bezpečnostními a hygienickými požadavky předpokládanými pro zařízení. Tuto záruku mohou nabídnout originální náhradní díly.

Po opravě nebo výměně součástí, které přicházejí do styku s potravinami nebo vodou, je nutné provést postup čištění popsany v této příručce nebo postupovat podle pokynů výrobce.

10 APPIA LIFE 1GR ŘEŠENÍ PROBLÉMŮ

INDIKÁTORY PROBLÉMŮ	Příčina	Projev	Řešení
<i>Tlačítko (P4) bliká a tlačítko (P2) svítí.</i>	<i>Pokud průtokoměr neodešle nastavené příkazy během prvních tří sekund od počátku dodávky.</i>	<i>Pokud není výdej zastaven ručně, bude maximální časový limit (120 sekund) blokován.</i>	<i>Přerušte výdej.</i>
<i>Tlačítko (P4) bliká.</i>	<i>Pokud do 90 sekund od začátku plnění bojleru čerpadlem, sonda stále neregistruje hladinu, po 180 sekundách, pokud hladina nebyla obnovena.</i>	<i>Čerpadlo a ostatní funkce budou pozastaveny.</i>	<i>Vypněte zařízení minimálně na 5 sekund a opět zapněte.</i>

DICHIARAZIONE DI CONFORMITÀ CE ATTREZZATURA A PRESSIONE

EC DECLARATION OF CONFORMITY PRESSURE EQUIPMENT DECLARATION DE CONFORMITE MACHINE SOUS PRESSION

- **La Simonelli Group dichiara sotto la propria responsabilità che la macchina per caffè espresso sotto identificata è conforme alle seguenti direttive CEE sotto riportate e soddisfa i requisiti essenziali di cui all'allegato A. Valutazione di conformità: categoria 1 modulo A. Per la verifica della conformità a dette direttive sono state applicate le norme armonizzate riportate in tabella.**
- **Simonelli Group declares under its own responsibility that the espresso coffee machine identified as below complies with the directives specified below and meets the essential requirements indicated in attachment A Conformity evaluation: category 1, form A The following harmonized standards have been applied following the provisions of the directives specified below.**
- **Simonelli Group déclare sous sa propre responsabilité que la machine pour café espresso (identifiée par le modèle et le numéro de série indiqués ci-après) est conforme aux directives suivantes: 89/392/CEE; et satisfait les conditions requises essentielles citées dans l'Annexe A, évaluation de conformité: catégorie 1 modula A. La vérification de la conformité à ces directives a été effectuée en appliquant les normes harmonisées suivantes:**

Il fascicolo tecnico è depositato presso la sede legale di cui all'indirizzo sul retro, il responsabile incaricato della costituzione e gestione del fascicolo tecnico è l'Ing. *Lauro Fioretti*.

The technical file has been deposited at the company headquarters, at the address on the back. The person in charge of collating and managing the technical file is Mr. *Lauro Fioretti*.

Le dossier technique est déposé auprès du siège légal dont l'adresse est indiqué au dos, le responsable chargé de la constitution et de la gestion du dossier technique est M. *Lauro Fioretti*.

2006/42/EC	Direttiva macchine Machinery Directive Directive machines
2014/35/EU	Direttiva bassa tensione Low Voltage Directive Directive basse tension
2014/30/EU	Direttiva compatibilità elettromagnetica Electromagnetic Compatibility Directive Directive compatibilité électromagnétique
(CE) No 1935/2004	Direttiva materiali per alimenti Directive for Materials and Articles intended to come into contact with foodstuffs Directive matériaux pour contact alimentaire
2014/68/EU	Direttiva attrezzature a pressione Pressurized Equipment Directive Directive équipements sous pression
2011/65/EU	Direttiva ROHS ROHS Directive Directive ROHS
(CE) No 2023/2006 (UE) No 213/2018	Regolamenti sulle buone pratiche di fabbricazione dei materiali, degli oggetti e all'utilizzo del bisfenolo A in vernici e rivestimenti destinati a venire in contatto con prodotti alimentari. Regulations on Good Manufacturing Practice of materials and objects and on the use of Bisphenol A in paints and coatings intended to come into contact with food. Règlements sur les bonnes pratiques de fabrication des matériaux, des objets et sur l'utilisation du bisphénol A dans les peintures et les revêtements destinés à entrer en contact avec les produits alimentaires.
D. M. 21/03/1973	Disciplina igienica degli imballaggi, recipienti, utensili, destinati a venire in contatto con le sostanze alimentari o con sostanze d'uso personale. Hygienic discipline regarding packaging, containers and utensils that are destined to come into contact with food substances or with substances of personal use. Discipline hygiénique des emballages, récipients, ustensiles, destinés à entrer en contact avec des denrées alimentaires ou avec des substances d'usage personnel.
10/2011/CEE	Direttiva materie plastiche Plastics directive Matériau plastique directive
85/572/CEE, 82/711/CEE	Direttive metalli e leghe Metals and alloys directives Métaux et alliages directives

Modello e anno di fabbricazione: Vedi targa dati su macchina

Model and production: See label on machine

Modèle et année de fabrication: Contrôler les données sur la machine

Matricola • Serial number • Matricule:

Caldaia • Boiler • Chaudière:

Lt.	0,6*	1,7	2,0	3,8	4,2	4,8	5,4	7,0	9,3	11,1	11,3	14,7	17,0	20,3	23,1
MPa max.	0,18	0,18	0,18	0,18	0,18	0,18	0,18	0,18	0,18	0,18	0,18	0,18	0,18	0,18	0,18
T max (C°)	130,5	130,5	130,5	130,5	130,5	130,5	130,5	130,5	130,5	130,5	130,5	130,5	130,5	130,5	130,5
Kg/h	0,8	2,3	1,0	1,3	1,3	1,3	2,3	2,3	2,6	3,6	3,6	4,0	4,0	4,0	4,0
P (W)	1000	2600	1200	1800	1800	1800	2600	2700	3000	4500	4500	5000	5000	5000	5000

* Boiler in zona di applicazione articolo 3, comma 3 97/23/CE

* Boiler in application area, article 3, section 3 97/23/EC

* Chauffe-eau en zone d'application article 3, alinéa 3 97/23/CE

Norme applicate: Raccolte M, S, VSR edizione '78 e '95 conservate presso la sede legale.

Applied regulations: Collections M, S, VSR editions '78 and '95 and available in the registered office.

Normas appliquées: Recaltes M, S, VSR édition '78 et '95 gardées chez la siège legale.

Disegno n°: (Vedi parte finale del Libretto Istruzioni)

Drawing No.: (See the end of the Instruction Booklet)

Dessin n°: (Voir la fin du livret d'instructions)

Amministratore delegato • Managing Director • Administrateur délégué:



Fabio Ceccarani

Belforte del Chienti, 01/08/2018

ATTENZIONE: La presente dichiarazione va conservata e deve accompagnare sempre l'attrezzatura.

Ogni uso dell'attrezzatura diverso da quello previsto dal progetto é vietato. L'integrità e l'efficienza dell'attrezzatura e degli accessori di sicurezza sono a cura dell'utente. La presente dichiarazione perde la sua validità nel caso in cui l'apparecchio venga modificato senza espressa autorizzazione del costruttore oppure se installato o utilizzato in modo non conforme a quanto indicato nel manuale d'uso e nelle istruzioni.

ATTENTION: This declaration is to be kept with the equipment at all times and must always go together with the equipment. Any use of the equipment than for the purposes for which it was designed is prohibited. The integrity and efficiency of the equipment of the safety devices are the responsibility of the user. The declaration is null and void if the machine is modified without the express authorization of the manufacturer or if improperly installed and used in such a way that does not comply with indications in the user's manual and the instructions.

ATTENTION: Cette déclaration doit être conservée et doit toujours aller avec la machine. Toute utilisation de la machine différente de celle qui est prévue par le projet est interdite. L'intégrité et l'efficacité de la machine et des accessoires de sécurité sont à la charge de l'utilisateur. La présente déclaration perd toute validité dans le cas où l'appareil est modifié sans l'autorisation du constructeur ou si l'appareil est installé ou utilisé de façon non conforme à ce qui est indiqué dans le manuel et dans le mode d'emploi.



www.nuovasimonelli.it

Simonelli Group

Via E. Betti, 1
62020 Belforte del Chienti
Macerata Italy
T +39 0733 9501
F +39 0733 950242
info@simonelligroup.it
www.simonelligroup.it

Nuova Distribution Usa

6940 Salashan Pkwy, Bldg, A
Ferndale, WA 98248
T +1 360 366 2226
F +1 360 366 4015
info@simonelliusa.com
www.simonelliusa.com

Nuova Simonelli Asia Pacific

61 Kaki Bukit Ave 1
#02-24 Shun Li Industrial Park
Singapore 417943
T +65 68410985
www.nuovasimonelliasiapacific.com

Nuova Distribution France

Hexapole - Actipole - Bat 5
Rue Maurice Herzog
73420 Viviers Du Lac
T +33 (0) 9 67894852
F +33 (0) 4 79544852
info@nuovadistribution.fr



The coffee machines you can trust.